

KATALOG PRODUKTÓW

/ product catalog

Airtic ®
professional



I/2023

O FIRMIE /ABOUT US

Firma Pol-Met właściciel marki Airtic została założona w 1981 roku.
Od początku działalności skupia się na produkcji akcesoriów meblowych.

Firmę tworzy zgrany zespół osób, w pełni zaangażowanych w swoją pracę. W trosce o Państwa zadowolenie, ciągle dążymy do wprowadzania nowych produktów, charakteryzujących się najwyższą jakością wykonania.

Produkowane przez nas akcesoria od lat cieszą się uznaniem, a nietypowe zlecenia zawsze są rozpatrywane i realizowane w miarę możliwości technicznych.

Drugim filarem działalności firmy jest współpraca z koncernami, oferując wysokiej jakości półprodukty dla m.in. firm motoryzacyjnych, pojazdów szynowych i przemysłu lotniczego.

Pol-Met Company is the owner of the brand Airtic Professional and exclusive manufacturer of Airtic Soft Closing System. It was founded in 1981 and since then it has been producing furniture accessories.

The Company's employees form a team which is well-coordinated and involved. To increase our customers' satisfaction we do our best to launch new products of the highest quality.

The accessories which we produce have been highly rated for years, and unusual orders are always considered and fulfilled according to our technical capabilities.

Pol-Met Company is also a reliable business partner of the leading furniture companies.



DANE REJESTROWE:

F.P.H.U. Pol-Met Kazimierz Kaszowski
ul. Kraśnik 2
32-040 Wrzasowice
nip 679-006-23-51
regon 350195722

Tel./fax +48 12/654-93-77
tel. kom +48 501-749-829

info@cichezamykanie.pl
www.airtic.eu



System
zarządzania
ISO 9001:2008

www.tuv.com
ID 9105024233

AMORTYZATOR MEBLOWY

/Airtic Damper



Biały Czarny Brąz Kalwados Buk Klon Popiel
RAL 9016 RAL 9011 RAL 8017 RAL 8004 RAL 8001 RAL 1001 RAL 9006

Amortyzator pneumatyczny (bezolejowy)
opatentowany mechanizm hamujący
niezwykle duża progresywność
wysoka jakość oraz duża wytrzymałość
unikalna konstrukcja i średnica 8mm

Pneumatic damper (oil-free)
Protected by international patent law
high quality and high durability
unique design and diameter of 8mm

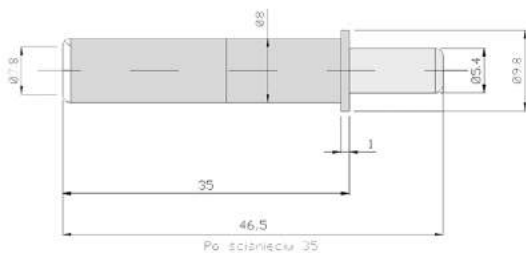

1 opak = 100szt, waga: 0,15kg
1 pack = 100pcs, weight: 0,15kg

AMORTYZATORY DLA PRZEMYSŁU

/Airtic for industry

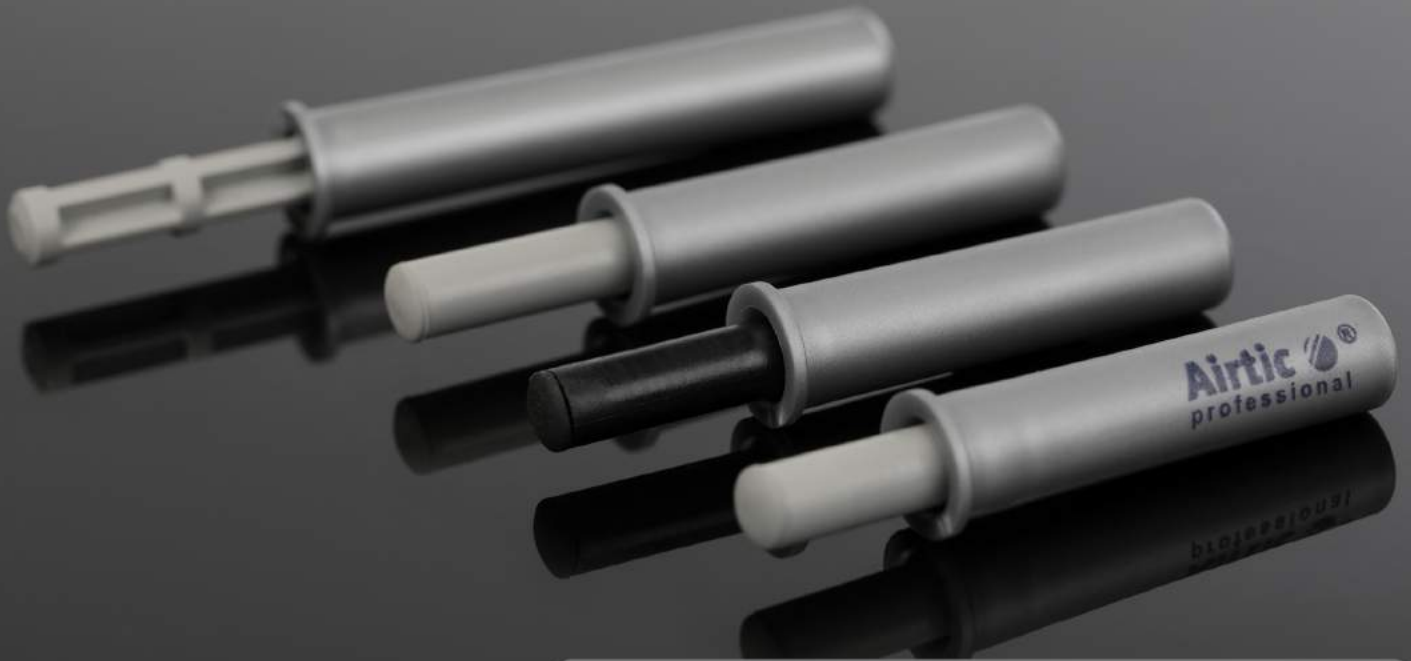

Airtic Professional jest producentem systemów hamujących dla branży meblowej oraz dla szeroko rozumianego przemysłu.

Rozwiązania z powodzeniem stosowane są w koszach na odpady z wolno opadającą pokrywą, w pochłaniaczach kuchennych i wszędzie tam, gdzie potrzebne jest wyhamowanie i miękkie domknięcie.

Jako producent mamy możliwość w pewnym zakresie adaptacji naszych rozwiązań pod wymagania Klienta. Nasz dział konstrukcji przeanalizuje każde zagadnienie i zaproponuje rozwiązanie.

Dostosować możemy zarówno parametry siły hamowania jak i jej dynamiki.

Dysponujemy dużymi możliwościami produkcyjnymi. Cechuje nas elastyczność i profesjonalne podejście do stawianego zagadnienia.



ADAPTER "32"

/Assembly adapter



Adapter pozwala na montaż amortyzatora przy pomocy wkrętów
Opatentowana konstrukcja
Niewielkie wymiary, rozstaw otworów 32mm
Wysoka jakość i łatwość montażu

Assembly adapter allows for easy mounting with screws.
patented construction and small size
high quality and easy installation



Biały Czarny Brąz Kalwados Buk Klon Popiel
RAL 9016 RAL 9011 RAL 8017 RAL 8004 RAL 8001 RAL 1001 RAL 9006

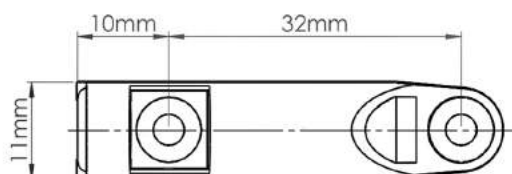
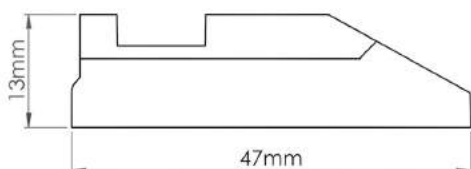

1 opak = 50szt, waga: 0,09kg
1 pack = 50pcs, weight: 0,09kg

ADAPTER PODWÓJNY

/Duble Assembly Adapter

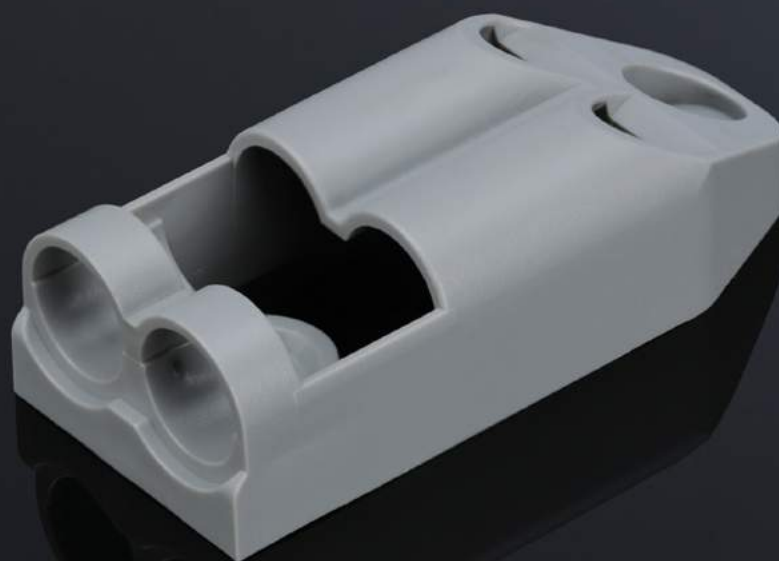

Biały RAL 9016
Czarny RAL 9011
Brąz RAL 8017
Kalwados RAL 8004
Buk RAL 8001
Klon RAL 1001
Popiel RAL 9006

Adapter podwójny do amortyzatora, pozwala na montaż przy użyciu wkrętów przy ciężkich frontach. Niewielkie wymiary, rozstaw otworów 32mm. Wysoka jakość i łatwy montaż. Dostępnych jest 7 wersji kolorystycznych.

Assembly adapter for heavy doors
Patented construction and small size
High quality and easy installation
Available in 7 colours

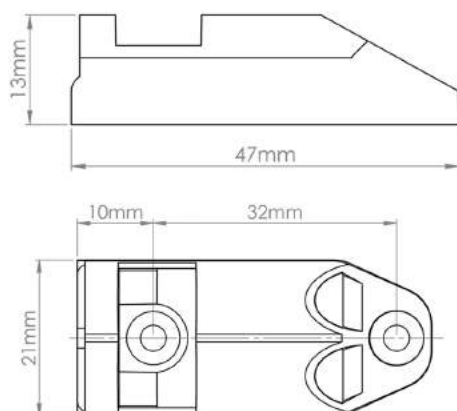

1 opak = 50szt, waga: kg
1 pack = 50pcs, weight: kg

AIRTICBOX SLIM

/AirticBOX Slim

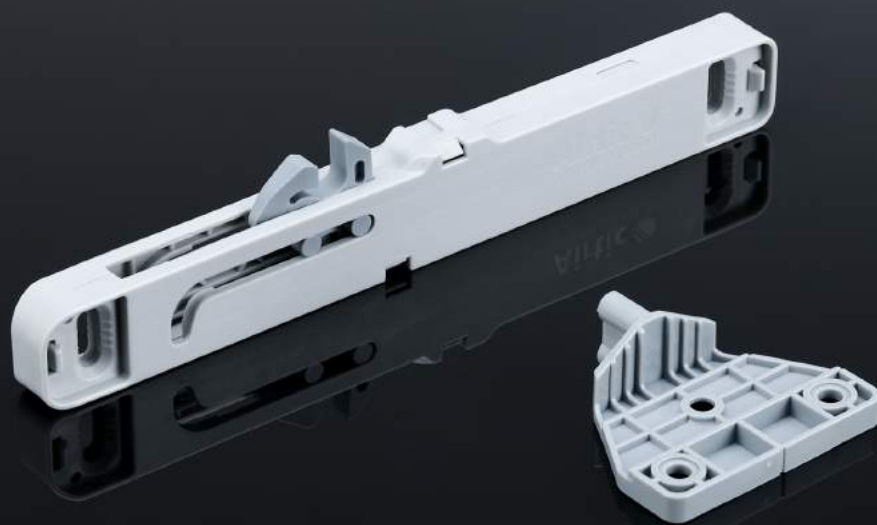

Niezawodny system cichego zamykania szuflad rolkowych, kulowych i „metalbox”. Szerokość 11 mm pozwala na montaż pomiędzy szufladą a korpusem mebla

Reliable soft closing system for roller drawer, ball slides and „metalbox”. Width 11 mm allows for installation between the drawers.

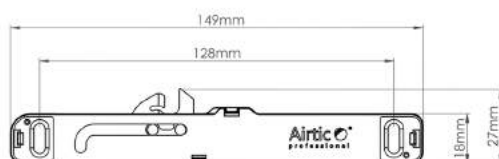

1 opak = 2szt, waga: 0,046kg
1 pack = 2pcs, weight: 0,046kg

SZABLON DO AIRTICBOX SLIM

Mounting Tool for AirticBOX Slim



Uniwersalny szablon do montażu
AirticBOX Slim, zarówno do prowadnic
rolkowych jak i do metalboxów.
wykończenie : Plastik
Opakowanie: 1szt

Universal mounting tool to AirticBOX Slim
Finished: plastic
One pack consist of: 1 piece

Montaż do prowadnic rolkowych:



Montaż do szuflady Metalbox



1 opak = 1szt, waga: 0,019kg
1 pack = 1pcs, weight: 0,019kg

AIRTICBOX LONG

/AirticBOX LONG



Uniwersalny spowalniacz do szerokich zastosowań. Długa droga hamowania i wydłużony rozstaw do 192mm. Szerokość 11 mm pozwala na montaż pomiędzy szufladą a korpusem mebla. Spowalniacz znajduje zastosowanie w różnych rozwiązaniach nie tylko w branży meblowej.

Reliable soft closing system. Wide range of use in industry. Width 11 mm allows for installation between the drawers.

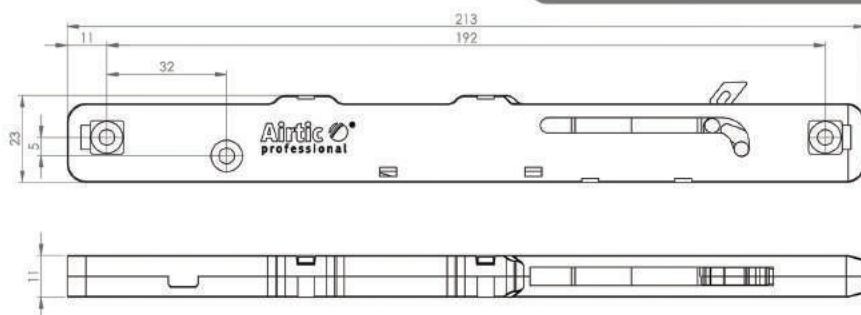

SPOWALNIACZE DLA PRZEMYSŁU

/Dampers for industry



Spowalniacze do zastosowań przemysłowych, takich jak sprzęty agd, chłodnie sklepowe, witryny, pochłaniacze. Mamy możliwość dostosowania parametrów pracy i dynamiki działania systemów.

Nasze rozwiązania doskonale sprawdzają się także w drzwiach przesuwnych w budownictwie.



ADAPTER DO PODNOŚNIKA GAZOWEGO

/Assembly adapter for gas spring



Adapter pozwala na wyciszenie zamykania frontów podnoszonych.

- Przeznaczony jest do podnośników różnych producentów **tylko do modeli z okrągłą "główką"**.
- W adapter należy włożyć amortyzator Airtic.
- Dostępny w kolorze białym i szarym.
- Uniwersalny (montaż po prawej lub lewej stronie)
- Adapter należy stosować w liczbie odpowiadającej ilości użytych podnośników gazowych.

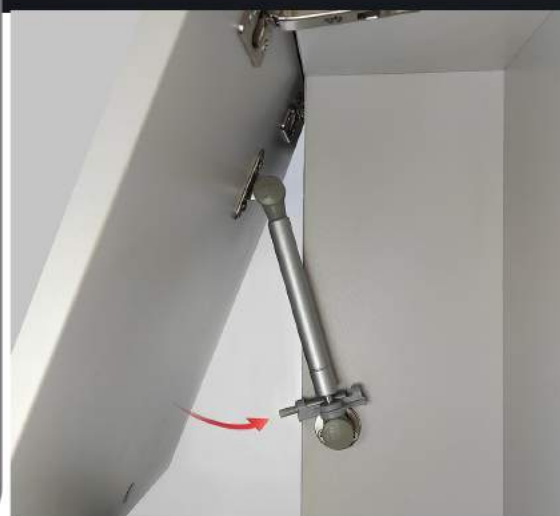

LAUREAT
KONKURSU



System
zarządzania
ISO 9001:2008

www.tuv.com
ID 9105024233

PODNOŚNIK FRONTU AIRTICLIFT II

/Lifter for furniture fronts

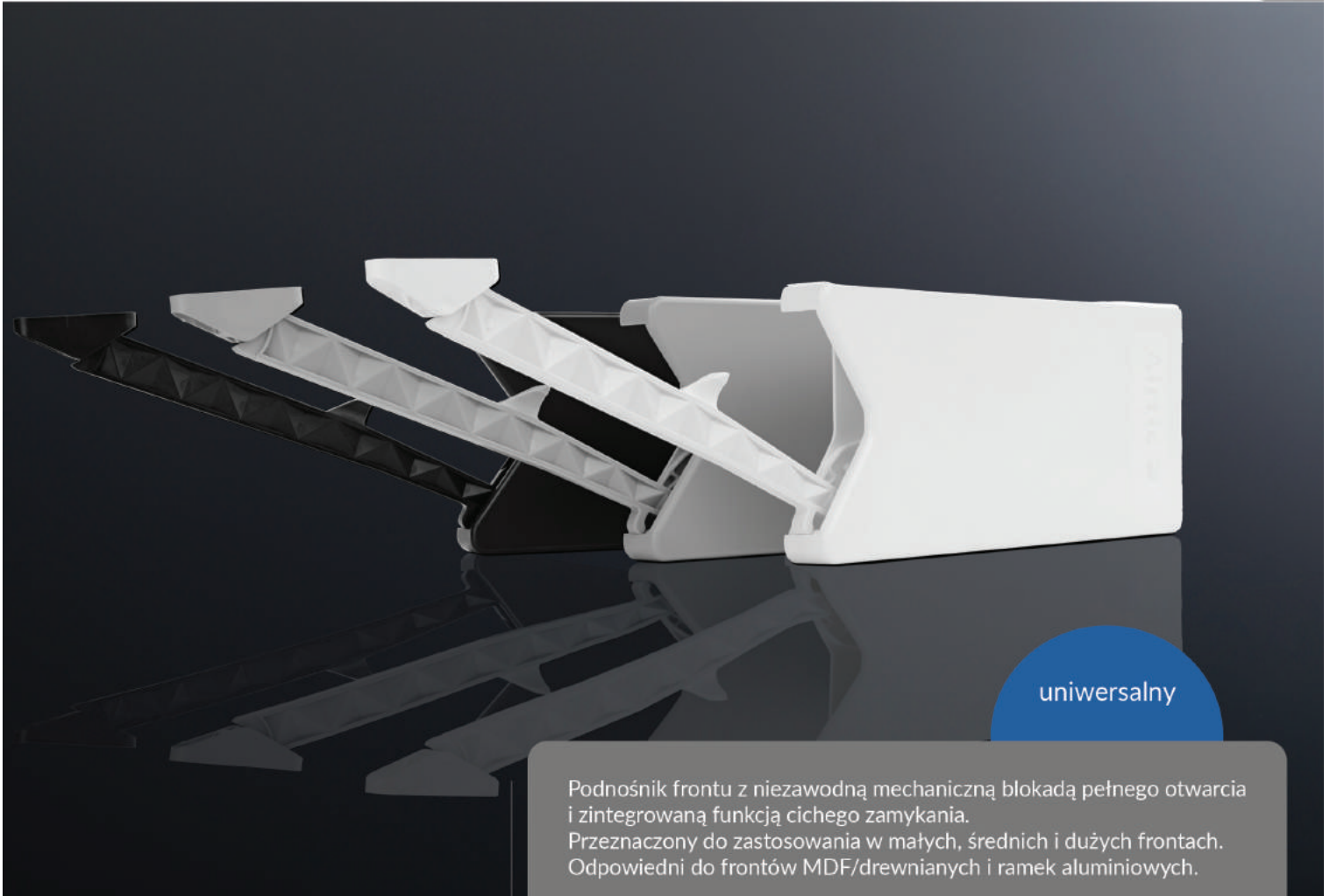

uniwersalny

Podnośnik frontu z niezawodną mechaniczną blokadą pełnego otwarcia i zintegrowaną funkcją cichego zamykania. Przeznaczony do zastosowania w małych, średnich i dużych frontach. Odpowiedni do frontów MDF/drewnianych i ramek aluminiowych.

Lifter is characterized by a mechanical lock in the fully open position and integrated soft close system. It is designed for use in small, medium and large flaps. It is suitable for use in the flaps made of MDF, wood, and for aluminum frames. For large fronts, symmetrical assembly is preferred, on both sides of the cabinet.



W prawidłowym wyznaczeniu punktu montażu pomoże standardowy szablon montażowy do podnośnika AirticLIFT.

To properly find mounting points use a standard assembly tool to AirticLIFT.

1 opak = 1szt, waga: 0,21kg
1 pack = 1pcs, weight: 0,21kg

MECHANIZM FRONTU AIRTIC OPEN

/AirticOPEN for furniture flaps



STANDARD

Mechanizm samohamowny do frontów opuszczanych.
Funkcja hamowania podczas otwierania oraz zintegrowane ciche zamykanie z dociąganiem frontu.
Przeznaczony do zastosowania w małych, średnich i dużych frontach.
Odpowiedni do frontów MDF/drewnianych.

Furniture front stay mechanism for lowering fronts.
Braking function when opening and integrated silent closing with front tightening.
Designed for use in small, medium and large fronts.
Suitable for MDF / wooden fronts.

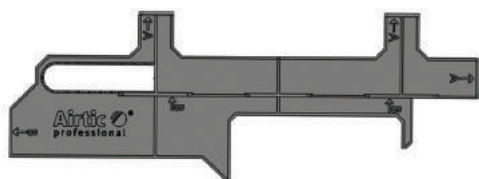

W prawidłowym wyznaczeniu punktu montażu pomoże standardowy szablon montażowy do mechanizmu AirticOPEN.

To properly find mounting points use a standard assembly tool to AirticOPEN.

1 opak = 1szt, waga: 0,24kg
1 pack = 1pcs, weight: 0,24kg

MECHANIZM FRONTU AIRTIC OPEN STRONG

/AirticOPEN Strong for furniture drop-down fronts

Wersja do 6KG



STRONG

Wzmocniony mechanizm samohamowny do frontów opuszczanych. Funkcja hamowania podczas otwierania oraz zintegrowane ciche zamykanie z dociąganiem frontu. Przeznaczony do zastosowania w małych, średnich i dużych frontach. Odpowiedni do frontów MDF/drewnianych.

Furniture front stay mechanism for lowering fronts with stronger damping force. Braking function when opening and integrated silent closing with front tightening. Designed for use in small, medium and large fronts. Suitable for MDF / wooden fronts.

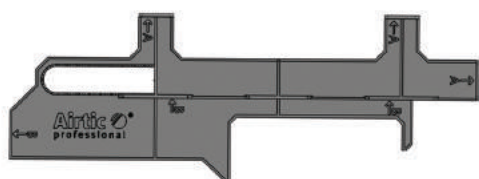

W prawidłowym wyznaczeniu punktu montażu pomoże standardowy szablon montażowy do mechanizmu AirticOPEN.

To properly find mounting points use a standard assembly tool to AirticOPEN.

1 opak = 1szt, waga: 0,24kg
1 pack = 1pcs, weight: 0,24kg

SAMODOMYKACZ DO SZAF SLIDE **S35 /S50**

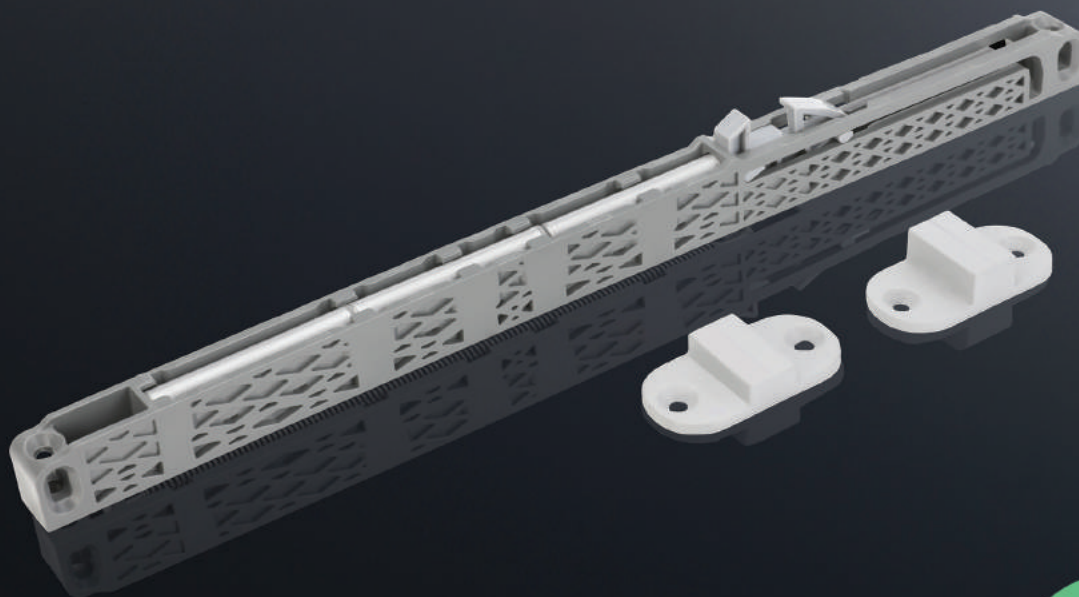

SKRAJNY
(boczny)

Samodomykacz do szaf przesuwnych. Pozwala na ciche domykanie drzwi i utrzymywanie ich w pozycji zamkniętej. Współpracuje torami uniwersalnymi do systemów GAMA, RAMA, Gemini DEKOR, SimpleBlue i podobnymi. Obciążenie: waga drzwi do 35kg i 50KG

Soft closing system for sliding door.
Capacity: up to 35kg and up to 50kg.

Przykładowy tor górny

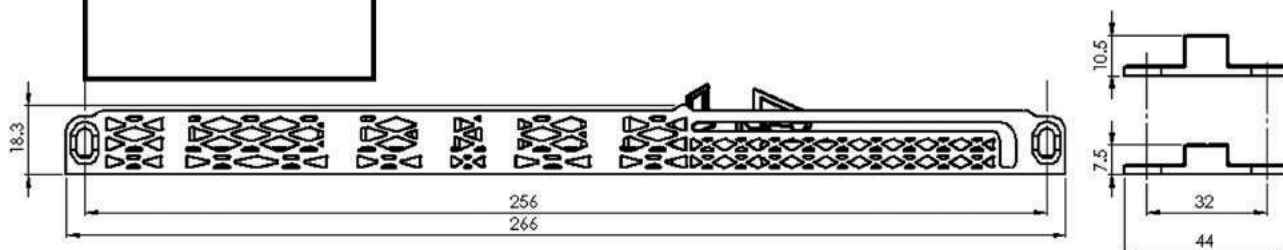
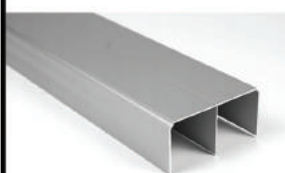

SAMODOMYKACZ DO SZAF SLIDE **C25 /C40**

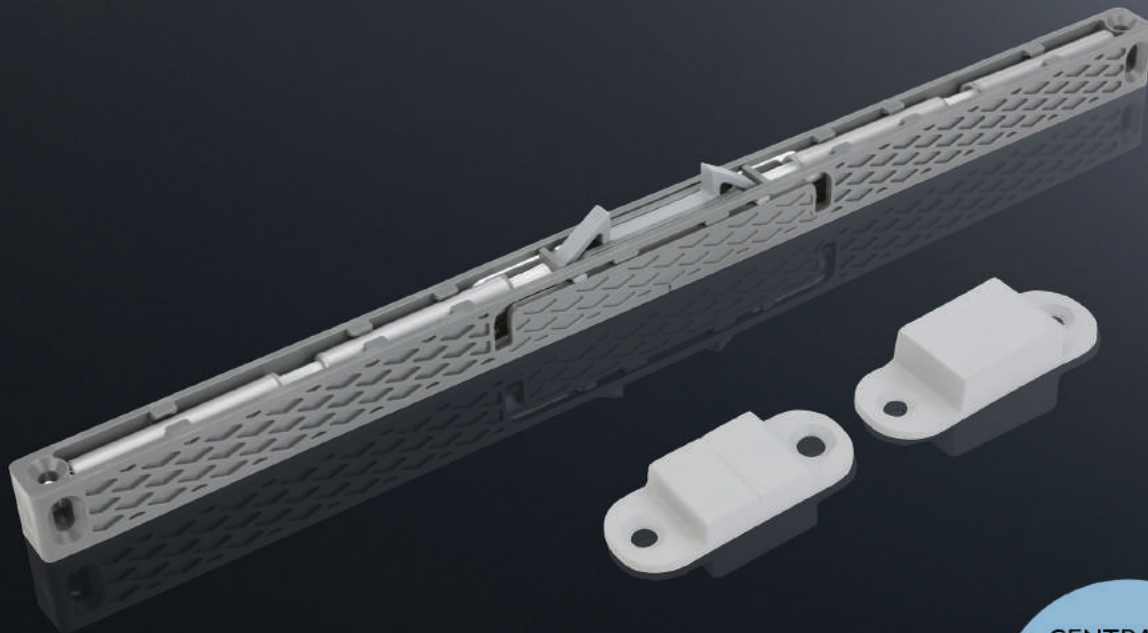

CENTRALNY
(środkowy)

Samodomykacz do szaf przesuwnych. Pozwala na ciche domykanie drzwi i utrzymywanie ich w pozycji **środkowej**. Współpracuje torami uniwersalnymi do systemów GAMA, RAMA, Gemini DEKOR, SimpleBlue i podobnymi. Obciążenie: waga drzwi do 25kg i 40kg.

Soft closing system for sliding door.
Capacity: up to 25kg and up to 40kg.

Przykładowy tor górny

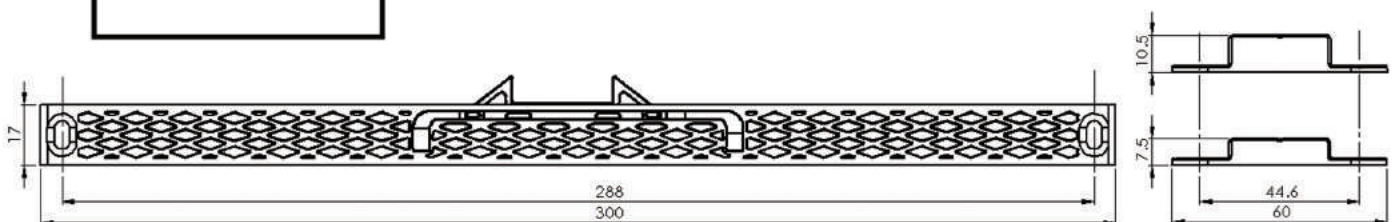
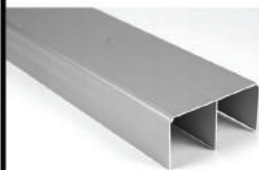

SPOWALNIACZ DO SZAF AIRTIC SLIDE **M2**

/Soft closing system for sliding door

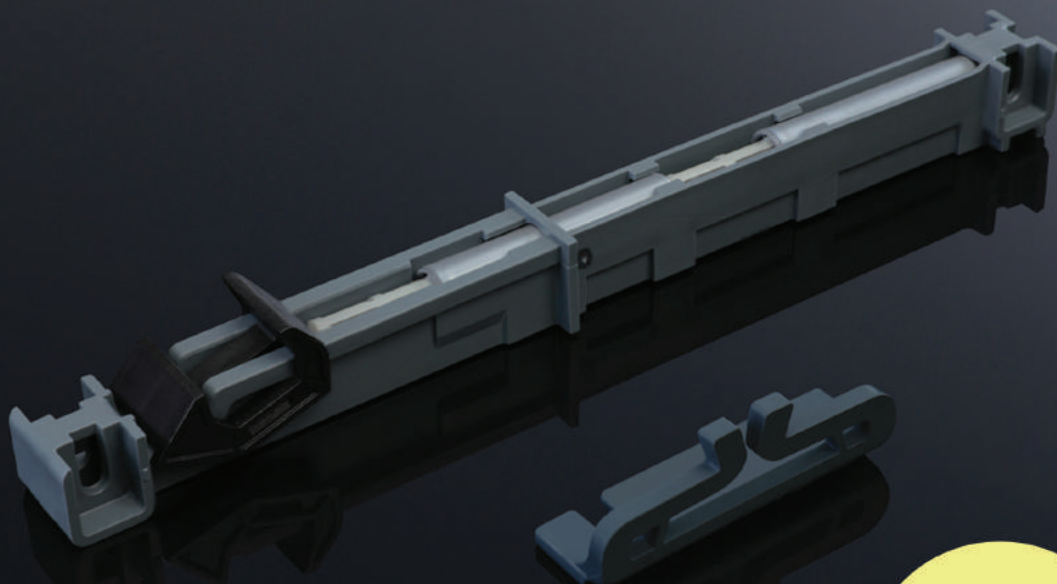

system do
szaf przesuwnych

Samodomykacz do szaf przesuwnych. Pozwala na ciche domykanie drzwi i utrzymywanie ich w pozycji zamkniętej.
Współpracuje z torami Micra, Fast i Mini
Obciążenie: waga drzwi do 30kg

Soft closing system for sliding door.
Capacity: up to 30kg.

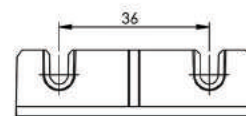
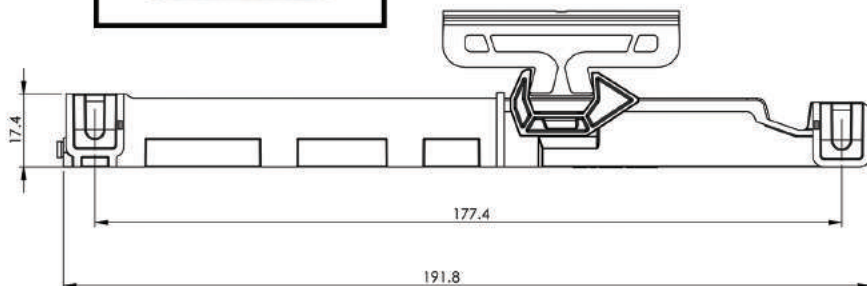

LAUREAT
KONKURSU



System
zarządzania
ISO 9001:2015

www.tuv.com
ID 9105024233

WSPORNIK SKŁADANY

/Folding shelf bracket



Wytrzymała opatentowana konstrukcja,
wygodny mechanizm składania
wysoka jakość oraz duża wytrzymałość
Wspornik dostępny jest w kolorach:
białym, brązowym, srebrnym, złotym, czarnym, ocynkowanym
Dostępne długości wspornika to **200mm, 300mm i 400mm**
Opakowanie zawiera 10szt. wspornika (w jednym kolorze)
Nośność prawidłowo zamontowanych dwóch sztuk
wspornika wynosi 100kg.

Solid patented construction
comfortable folding mechanism
high quality and high durability
Bracket available in the following colors:
white, brown, silver, golden, black, galvanized.
Length: 200mm, 300mm, or 400mm

One pack consist of 10 pieces of one colour
Strength of the two units correctly installed is: 100KG

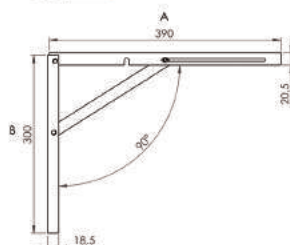
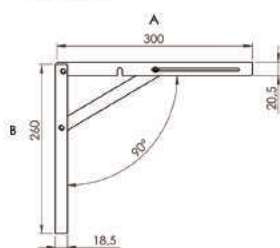
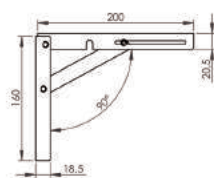

ZAWIESZKA UNIWERSALNA

/Universal hanger

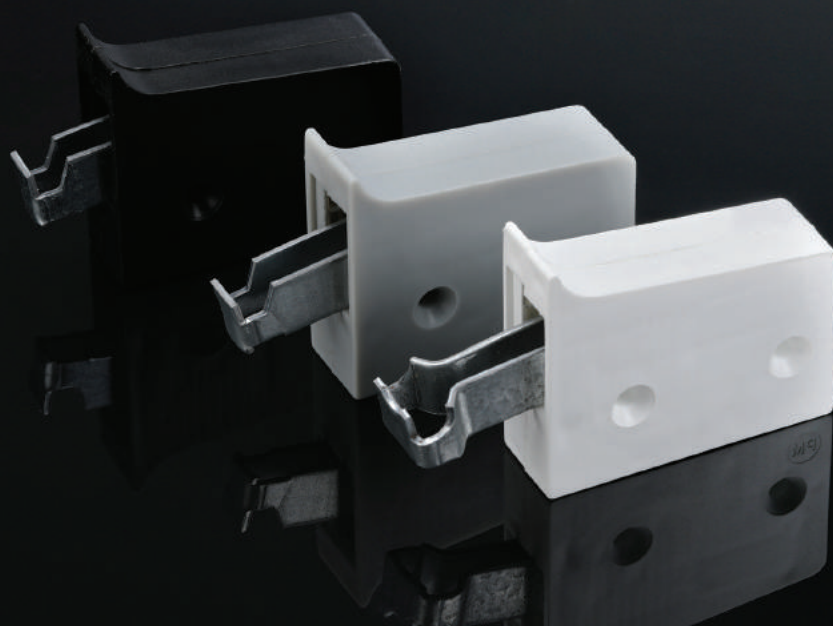

Zawieszki uniwersalne wkonane z pierwszej jakości tworzywa i solidnych elementów stalowych.
Dostępne kolory to biały, popiel i czarny.
Zawieszka występuje z hakiem wąskim, szerokim lub krótkim,

Universal hanger made of first quality plastic
Various configurations of length and shape of the hooks
Available colours black, grey, white.

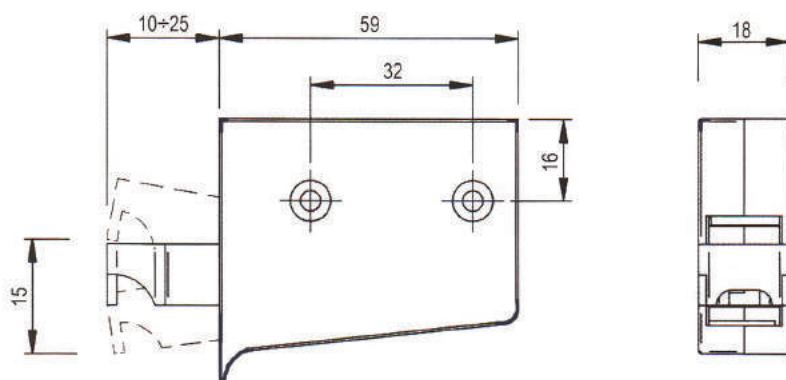

SZYNA MONTAŻOWA

/Mounting rail

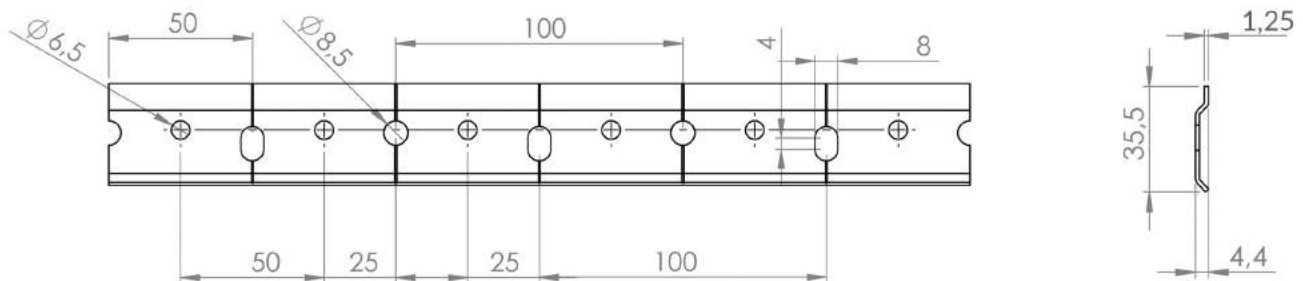
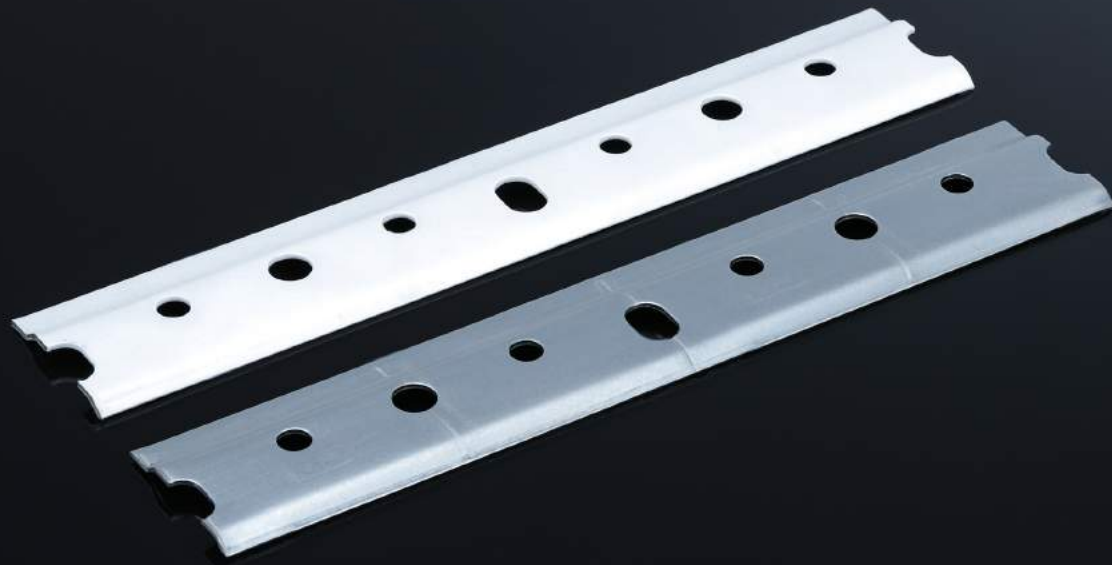

ZAWIASY SPLATANE

/Hinges



Zawias splatany ocynkowany żółty
Wysoka jakość wykonania
Dostępne rozmiary:
25mm, 30mm, 40mm, 50mm, 60mm, 70mm.

Finished: yellow-zinc
High quality
Hinges available in following sizes:
30mm, 40mm, 50mm, 60mm, 70mm.

1 opak = 100szt,
1 pack = 100pcs



System
zarządzania
ISO 9001:2008

www.tuv.com
ID 9105024233

**LAUREAT
KONKURSU**



ZAWIASY TAŚMOWE 0,8MM

/Piano hinges 0,8mm



1m , 1,7m, 2m

Standardowa grubość blachy stalowej 0,8mm.
Standardowe długości to 1m, 1,7m, 2m,
Istnieje możliwość zamówienia zawiasów
w różnych konfiguracjach długościowych,
z otworami standard, otworami na przemian lub bez otworów.

Standard thickness of steel sheet is 0.8 mm.
Standard lengths: 1m, 1.7m, 2m
It is possible to order hinges in different combinations of length,
with standard holes or without holes.

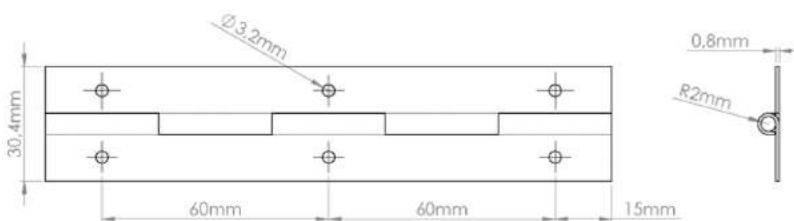

ZAWIASY TAŚMOWE 1MM I 1,5MM

/Piano hinges 1,0mm and 1,5mm



Zawiasy taśmowe z blachy 1mm i 1,5mm
Standardowe długości to 1m, 1,7m, 2m,
Istnieje możliwość zamówienia zawiasów
w różnych konfiguracjach długościowych,
z otworami standard, otworami na przemian lub bez otworów.

Standard thickness of steel sheet is 0.8mm, 1,0mm and 1,5mm
Standard lengths: 1m, 1.7m, 2m

It is possible to order hinges in different combinations of length,
with standard holes or without holes.

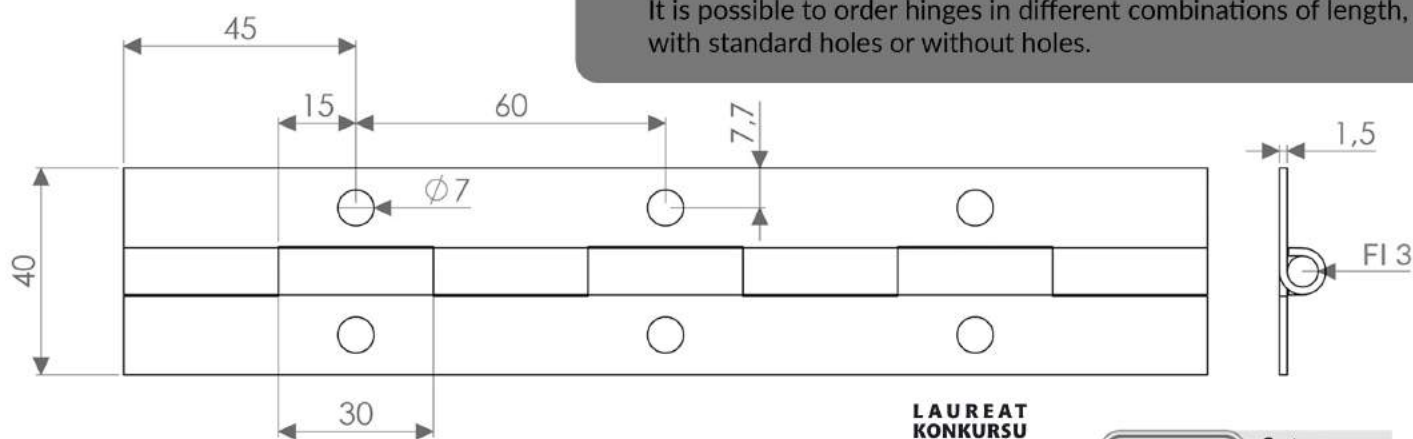

ZAWIAS NOŻYCOWY

/Scissor hinge



Zawias nożycowy ocynkowany
Wysoka jakość wykonania

Galvanized scissor hinge
High quality

1 opak = 50szt, waga: 2,5kg
1 pack = 50pcs, weight: 2,5kg

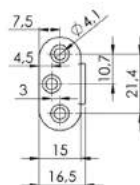
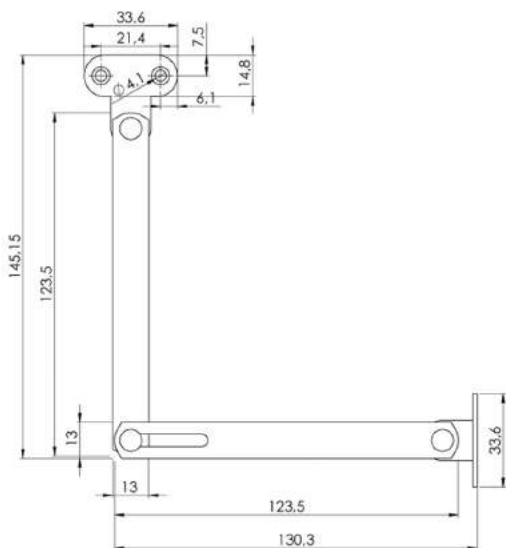

ZAWIASY DO POTYKACZY

/Scissor hinge



Zawias nożycowy do potykaczy.
Uniwersalne zastosowanie.
Wykończenie ocynk.
Dwa rozmiary.

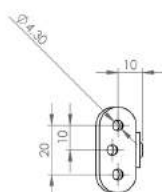
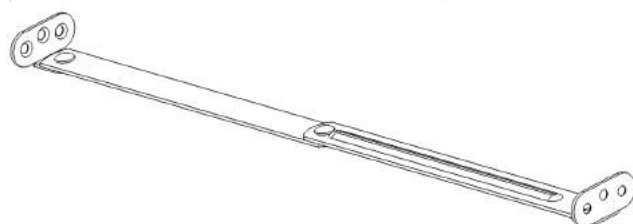
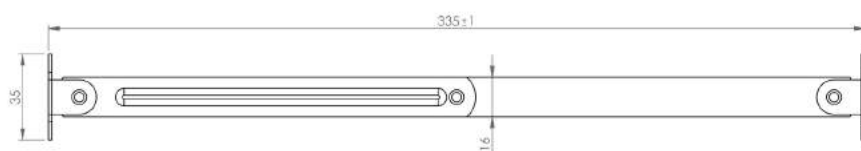

BLASZKA DO RUFANTÓW

/Plate to connect fibreboard



Blaszka łącząca płytę pilśniową od tyłu mebla
Wykończenie: biały ocynk
wysoka jakość wykonania
wymiary: 15mm x 22mm

Plate to connection fibreboard
finished galvanized
high quality
size: 15mm x 22mm

1 opak = 1000szt, waga: 2,8kg
1 pack = 1000pcs, weight: 2,8kg

NOTATKI

.....

.....

.....

.....

.....

.....

.....

.....

.....

.....

.....

.....

.....

.....

.....

.....

.....

.....

.....

.....

KATALOG PRODUKTÓW

/ product catalog

Airtic ®
professional

Wrząsowice k/Krakowa
info@cichezamykanie.pl
www.cichezamykanie.pl
tel.12/654-93-77
tel.kom 501-749-829